

エビ金 特小

コード	品名	仕様	備考
01-03-01-001	エビ金 特小	L=215	メッキ
01-03-01-025	エビ金 小	L=270	メッキ

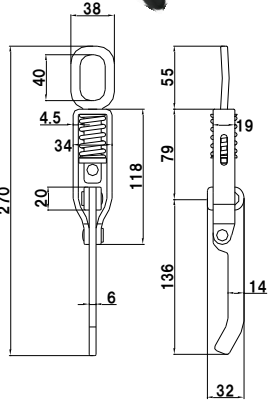

エビ金 小

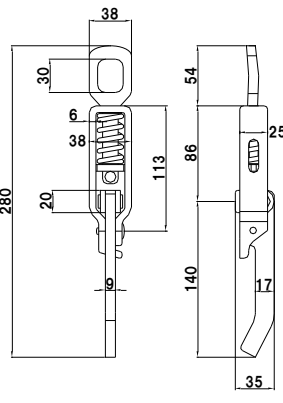

エビ金 短

コード	品名	仕様	備考
01-03-01-026	エビ金 短	L=270	メッキ
01-03-01-027	エビ金 STD	L=320	メッキ

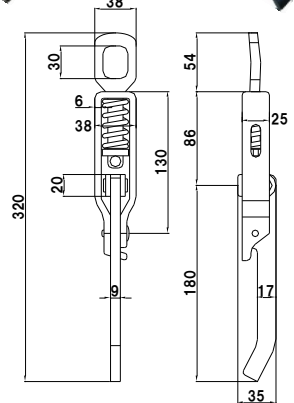

エビ金 STD

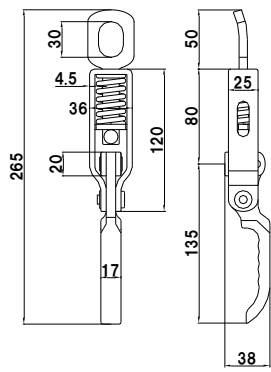

エビ金 鍛造 270

コード	品名	仕様	備考
01-03-01-003	エビ金 鍛造 270	L=270	メッキ
01-03-01-005	エビ金 鍛造 270 SUS	L=270	SUS304
01-03-01-007	エビ金 鍛造 270 6t座付	L=270	メッキ

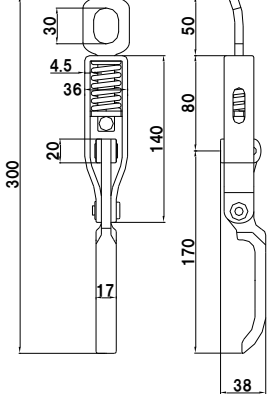

エビ金 鍛造 300

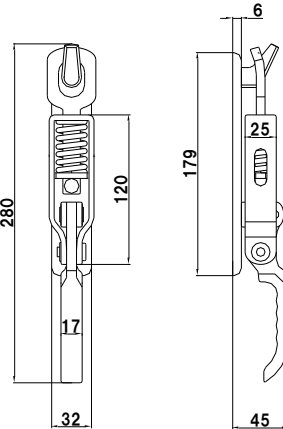

エビ金 鍛造 270 6t座付

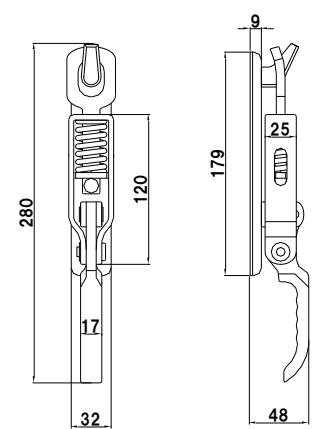

SUSエビ金鍛造270 9t座付

コード	品名	仕様	備考
01-03-01-004	エビ金 鍛造 300	L=300	メッキ
01-03-01-006	エビ金 鍛造 300 SUS	L=300	SUS304
01-03-01-090	エビ金 鍛造 270 9t座付	L=270	SUS304

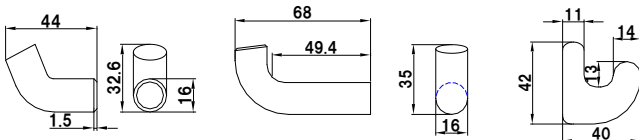

エビ金 丸棒受SUS

エビ金 丸棒受

エビ金 プレス受

コード	品名	仕様	備考
01-03-01-030	エビ金 丸棒受	16φ	生地
01-03-01-032	エビ金 丸棒受SUS	16φ	SUS304

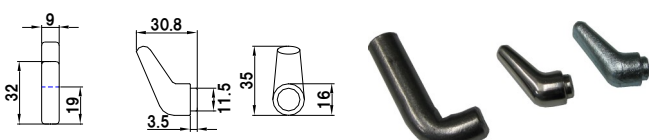

エビ金 鍛造フック受

コード	品名	仕様	備考
01-01-01-031	エビ金 プレス受	9t	生地
01-01-01-033	エビ金 鍛造フック受		メッキ品、SUS品 有